

Сплавы 25 и ToughMet®3 в авиационной промышленности.

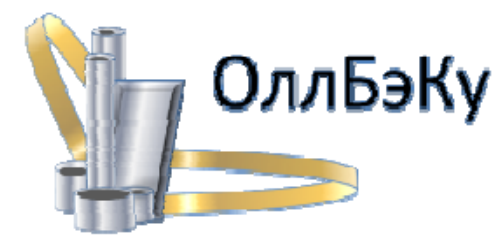

Применение сплава 25 и ToughMet®3

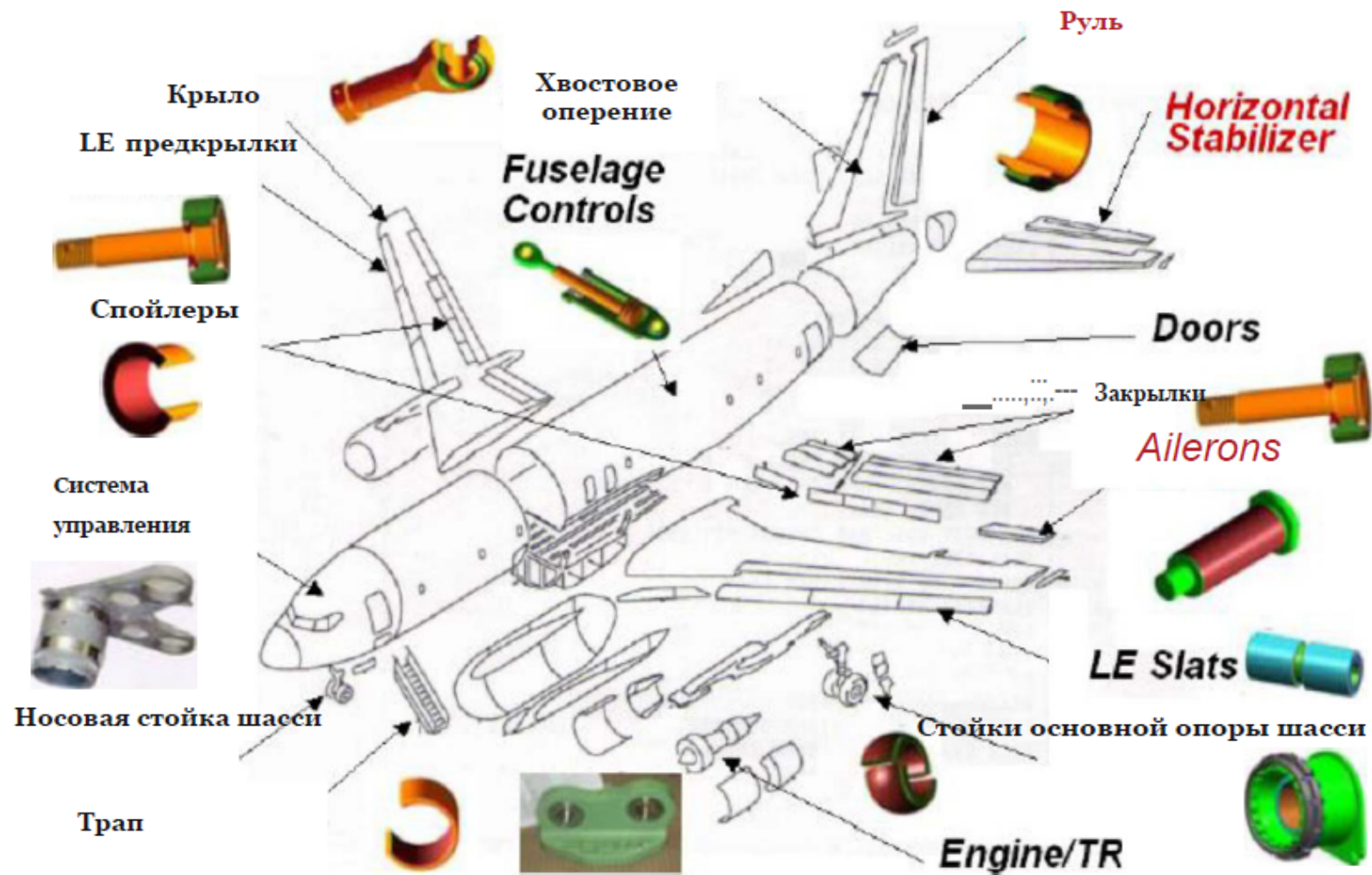

Типовые изделия из сплава 25 и ToughMet®3

Соединительные втулки, сферические втулки, концевые подшипники штанг.



Примеры применения сплава ToughMet®3



**Элементы основной
стойки шасси**



**Пилоны крепления
двигателя**

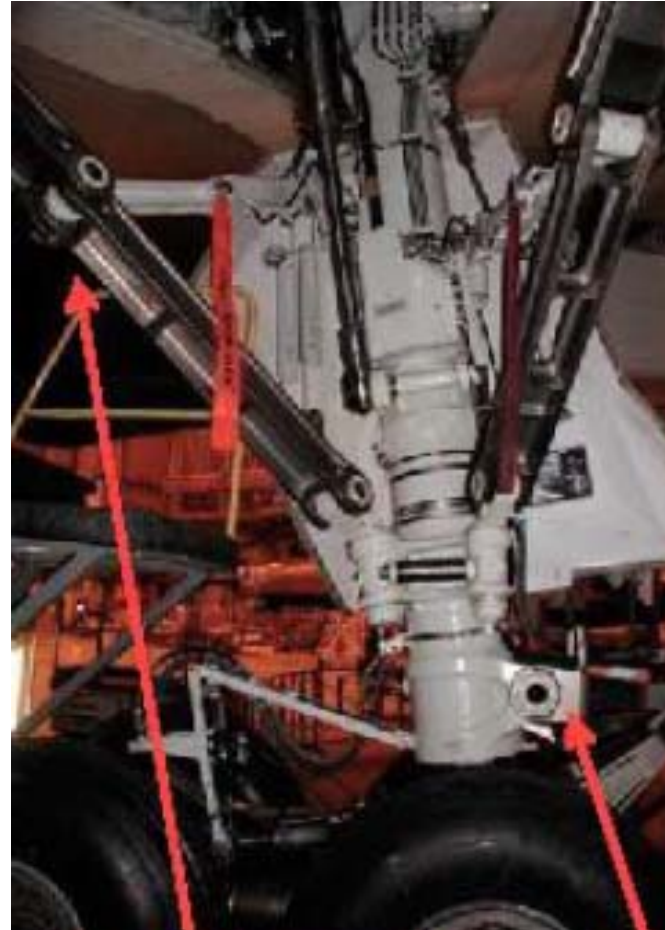

**Втулки осей
внутреннего
цилиндра**

**Втулки
амортизационной
стойки шасси**

Применения сплава ToughMet®3 АТ 110 в 737/777/787/А380 в конструкции дверей и люков

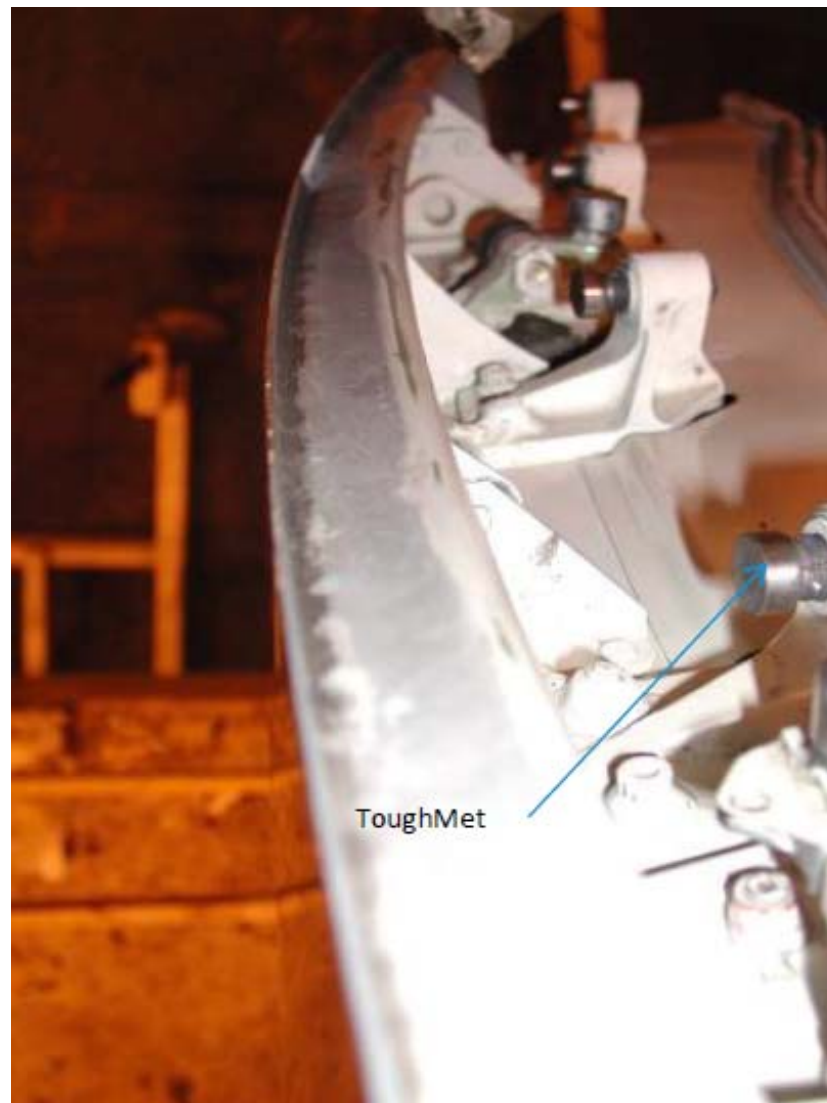

Взаимодействие ToughMet®3 с титановыми сплавами.



Цапфы из ToughMet®3 в конструкции основных опор шасси.

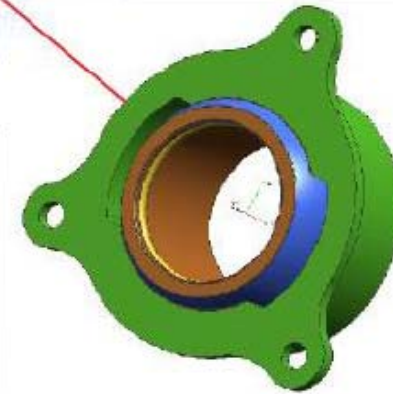
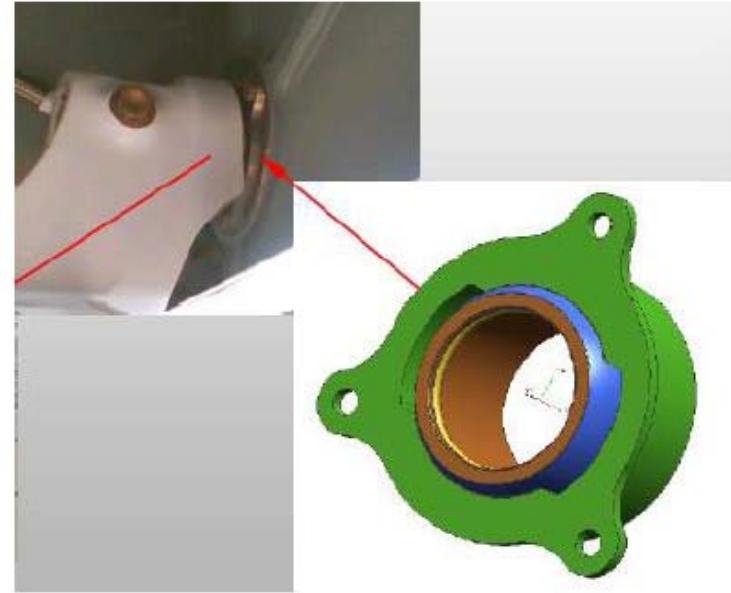
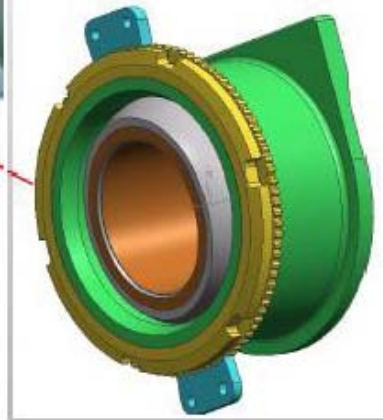

MLG Trunnion

